

Praxis Handbuch

Dekorative
Harzbeschichtungen

- Wallcrete Living
- Wallpaper Living
- Patina Living
- Stripe Living

kerakoll

Inhalt

Dekorative Harzbeschichtungen

| | |
|------------------|----|
| Wallcrete Living | 06 |
| Wallpaper Living | 18 |
| Patina Living | 28 |
| Stripe Living | 40 |



Dekorative Harzbeschichtungen

Wallcrete Living
Wallpaper Living
Patina Living
Stripe Living

Einsatzbereiche

Dekorative Wände in Wohnräumen (Wohn- und Schlafzimmer, Flure und Treppen) und Gewerberäumen (Showrooms, Restaurants, Geschäfte und Büros).

Wallcrete Living

Wasserbasierende Harzbeschichtung mit farbiger, stofflicher Spachteltextur.

Die matte und einfarbige Oberfläche von Wallcrete zeichnet sich durch Unregelmäßigkeiten und strukturelle Akzente aus, die das Ergebnis der exklusiven handwerklichen Verarbeitung sind, durch die die natürliche Lebendigkeit der Farben hervorgehoben wird.



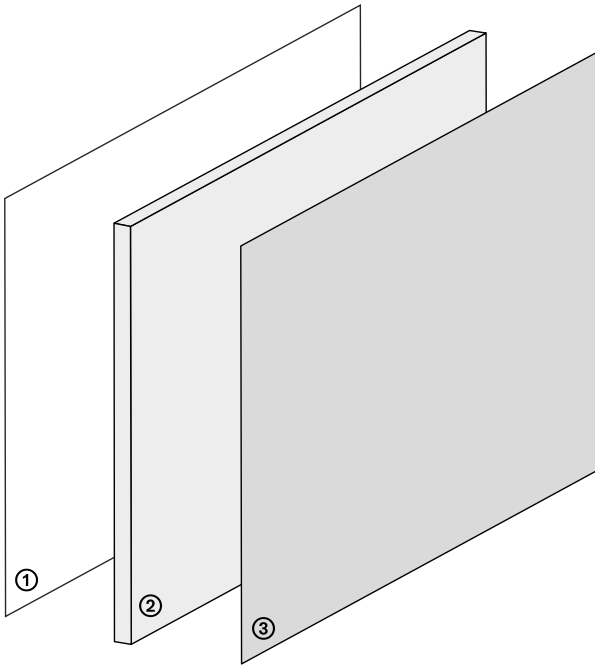

① Schicht → Grundierung

Universal Wall Primer

② Schicht → Glättschicht

Wallcrete

③ Schicht → Farbige Oberfläche

Decor

① Schicht → Grundierung

Vorbereitung

Hinweise zu den Untergründen

- Die Untergründe müssen dauerhaft trocken und frei von aufsteigender Feuchtigkeit sein.
- Verarbeitungstemperatur: von +10 °C bis +30 °C.
- Relative Luftfeuchtigkeit der Umgebung: ≤ 75 %.

Geeignete Untergründe

- Spachtelmassen auf Zement-, Kalk- und Gipsbasis.
- Untergründe aus Gipskarton- und Faserzementplatten.
- MDF- und Mehrschichtplatten.

Universal Wall Primer

Wasserbasierende Universalgrundierung für Wände.



Produkte

Gebinde - 1 l - 5 l - 10 l



Verbrauch

ca. 150 - 200 ml/m²

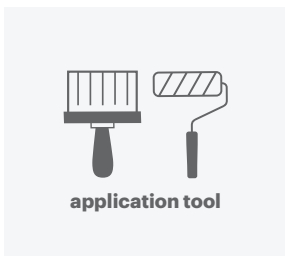

Werkzeuge

Pinzel und Walze

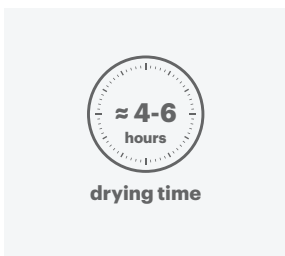

Zeit

Wartezeit Weiterbearbeitung: ca. 4 - 6 Stunden für das anschließende Auftragen von **Wallcrete**

② Schicht → Glättschicht

Vorbereitung

Gebrauchsfertiges Produkt

→ Das Produkt in der Verpackung aufrühren, um eine einheitliche Konsistenz der Masse zu ermöglichen.

Wallcrete

Texturgebende Grund-Spachtelmasse der **Wallcrete Living** Wandbeschichtung.



Produkte

Gebinde – 5 kg - 15 kg



Verbrauch

ca. 1,8 kg/m² in zwei Schichten



Werkzeuge

Spachtel Trowel 2

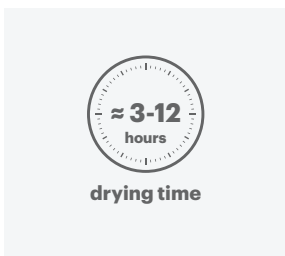

Zeit

Bei erhärtetem Produkt: ca. 3 - 12 Stunden

② Schicht → Glättschicht

Wallcrete



→ Die erste Schicht **Wallcrete** auftragen, indem das Produkt mit kleinen und **gleichmäßigen Spachtelzügen** auf die **gesamten Fläche** aufgebracht wird. Tipp: Es ist möglich, ein wenig Wasser dazuzugeben, um die Verarbeitbarkeit des Produkts zu verbessern.

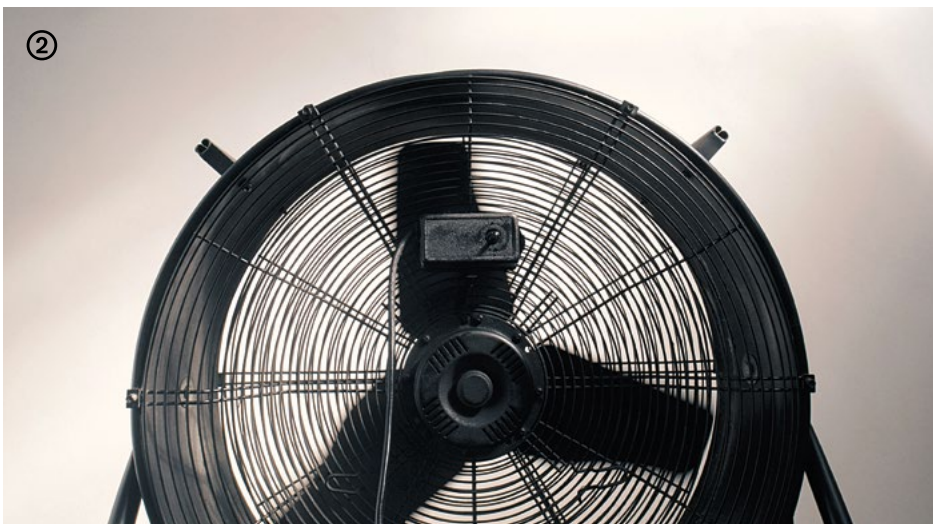

→ Um das **Trocknen des Materials** zu beschleunigen, empfiehlt sich (vor allem in feuchten Umgebungen oder bei mangelhaftem Luftaustausch) der Einsatz eines Ventilators.



Tipp: Um die Sichtbarkeit bei der Verarbeitung zu verbessern, kann Wallcrete in der Masse gefärbt werden, indem einige Tropfen Decor in der abschließenden Farbe hinzugefügt werden.



→ Die zweite Schicht auftragen, sobald das Material erhärtet ist (3 - 12 Stunden).

→ Mit der zweiten Schicht wird die abschließende Textur der Fläche definiert, daher muss das Produkt durch kurze und gleichmäßige Spachtelstriche hauchdünn aufgetragen werden.

Tipp: Falls Kellenschläge und Erhebungen vorhanden sind, diese anschleifen, um sie vor dem Aufbringen der 2. Schicht zu entfernen.

③ Schicht → Farbige Oberfläche

Vorbereitung

Gebrauchsfertiges Produkt

→ Das Produkt in der Verpackung aufrühren, um eine einheitliche Konsistenz der Masse zu ermöglichen.

Decor

Wasserbasierender, dekorativer Harz-Anstrich mit abwaschbarem, mattem Oberflächen-Finish und hoher Farbintensität.

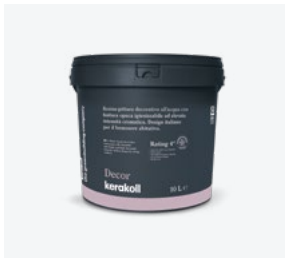

Produkte

Gebinde – 1,5 l - 4 l - 10 l



Verbrauch

ca. 200 ml/m² in zwei Schichten

Verdünnung – max. 5 - 10 %

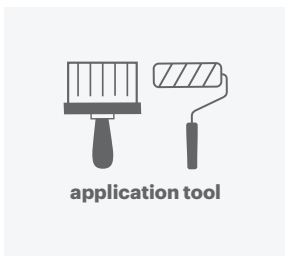

Werkzeuge

Pinzel und Walze

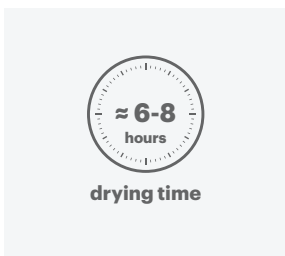

Zeit

Wartezeit zwischen 1. und 2. Schicht: ≥ 6 Stunden

③ Schicht → Farbige Oberfläche

Decor



- 4 - 6 Stunden nach dem Auftragen von **Wallcrete** die Oberfläche mit Schleifpapier, Körnung 80 - 120 anschleifen, um ggf. vorhandene kleine Unebenheiten zu beseitigen und die Oberfläche glatt und haptisch angenehm zu gestalten.
- **Decor** wird sorgfältig mit der Walze in zwei Schichten - unverdünnt oder bis max. 5 - 10 % verdünnt - fehlstellenfrei auf die gesamte Fläche aufgetragen.

Tipp: Ein Rahmenprofil herstellen, das überarbeitet wird, solange das Produkt noch frisch ist.

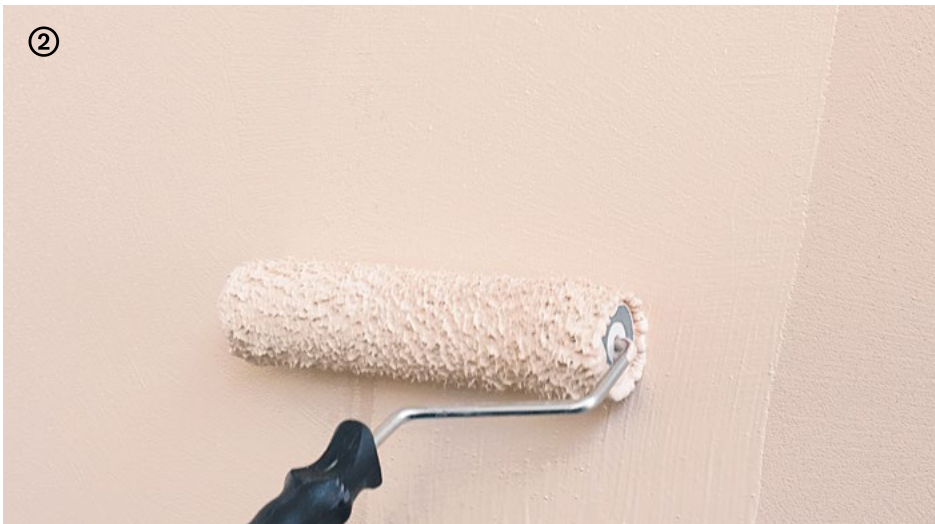

→ **Wartezeit zwischen der ersten und zweiten Auftragsschicht mindestens 6 Stunden.**

Tipp: Falls bei einem farbigen Produkt verschiedene Chargen verwendet werden, wird empfohlen, diese miteinander zu mischen, um leichte Unterschiede des Farbtons zu vermeiden.

WallpaperLiving

Wasserbasierende Harzbeschichtung mit glattem, farbigem Superflat-Oberflächen-Finish.

Die matte und einfarbige Oberfläche von Wallpaper fühlt sich besonders glatt und seidig an. Der wesentliche Charme des Materials schafft eine minimalistische Atmosphäre großer Eleganz und formeller Reinheit.



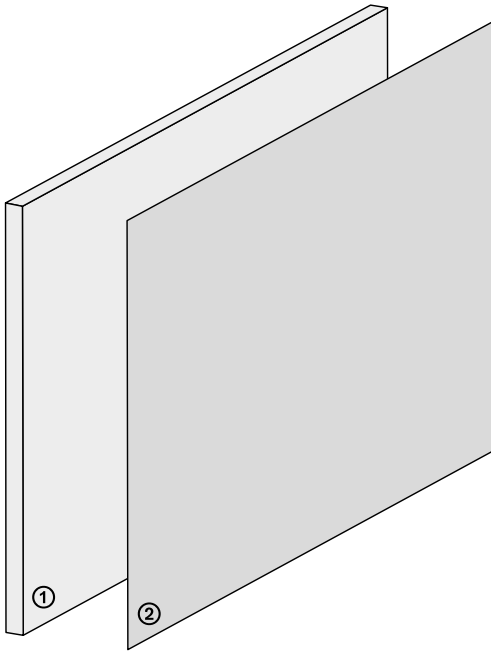

① Schicht → Glättschicht

Wallpaper Living

② Schicht → Farbige Oberfläche

Decor

① Schicht → Glättschicht

Vorbereitung

Hinweise zu den Untergründen

- Die Untergründe müssen dauerhaft trocken und frei von aufsteigender Feuchtigkeit sein.
- Relative Luftfeuchtigkeit der Umgebung: $\leq 75\%$.

Geeignete Untergründe

- Spachtelmassen auf Zement-, Kalk- und Gipsbasis.
- Untergründe aus Gipskartonplatten.

Achtung

- Vor Gebrauch aufrühren; die Masse muss gleichmäßig, konsistent und klumpenfrei sein.

Tipp

- Poröse Untergründe mit geringer Kohäsion müssen zumindest kompakt und saugend sein, andernfalls müssen sie mit **Universal Wall Primer** verfestigt werden.

Wallpaper Living

Glatte Spachtelmasse als Untergrund für **Wallpaper Living**-Harzbeschichtungen.



Produkte

Gebinde – 20 kg



Verbrauch

Auf Gipskarton oder bei Oberflächenbeschaffenheit mit Körnung $\geq 0,5$ mm ca. 0,6 - 0,8 kg/m²

Bei Oberflächenbeschaffenheit $\geq 0,5$ mm ca. 1,3 - 1,5 kg/m²



Werkzeuge

Spachtel Trowel 2

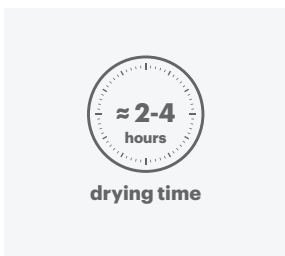

Zeit

Wartezeit zwischen 1. und 2. Schicht: ca. 2 - 4 Stunden

Wartezeit für **Decor**: ca. 24 - 48 Stunden

① Schicht → Glättschicht

Wallpaper Living



→ Die erste Schicht **Wallpaper Living** aufbringen, indem das Produkt auf der gesamten Fläche verspachtelt wird, um diese gleichmäßig und eben zu gestalten.

Tipp: Es ist möglich, ein wenig Wasser dazuzugeben, um die Verarbeitbarkeit des Produkts zu verbessern.



- Das Produkt auf die vollständig getrocknete vorhergehende Schicht auftragen, bis eine perfekt ebene Fläche erzielt wird.
- Vor dem Auftragen von **Decor** die einwandfreie Ebenheit überprüfen, ggf. eine weitere Schicht auftragen.

Tipp: Für eine fachgerechte, professionelle Glättschicht werden mindestens 3 Arbeitsgänge empfohlen.

Falls Grate und Erhebungen vorhanden sind, diese anschleifen, um sie vor dem Aufbringen der nächsten Schicht und vor dem Auftragen der farbigen Oberflächendekoration Decor zu entfernen.

② Schicht → Farbige Oberfläche

Vorbereitung

Gebrauchsfertiges Produkt

→ Das Produkt in der Verpackung aufrühren, um eine einheitliche Konsistenz der Masse zu ermöglichen.

Decor

Wasserbasierender, dekorativer Harz-Anstrich mit abwaschbarem, mattem Oberflächen-Finish und hoher Farbintensität.

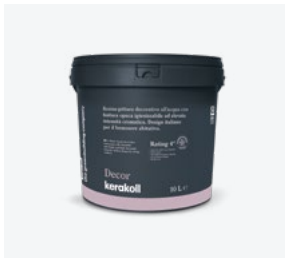

Produkte

Verpackung – 1,5 l - 4 l - 10 l



Verbrauch

ca. 200 ml/m² in zwei Schichten

Verdünnung – max. 5 - 10 %

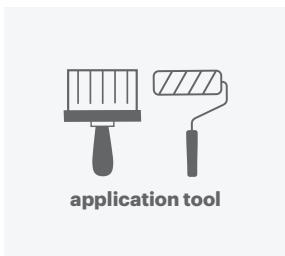

Werkzeuge

Pinzel und Walze

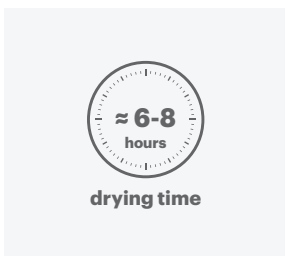

Zeit

Wartezeit zwischen 1. und 2. Schicht: ≥ 6 Stunden

② Schicht → Farbige Oberfläche

Decor



→ Vor dem Auftragen von **Decor** die Fläche mit Körnung 80 - 120 anschleifen, um die Oberfläche glatt und haptisch angenehm zu gestalten.



→ **Decor** wird sorgfältig mit der Walze in zwei Schichten - unverdünnt oder bis max. 5 - 10 % verdünnt - fehlerstellenfrei auf die gesamte Fläche aufgetragen.

Tipp: Ein Rahmenprofil herstellen, das überarbeitet wird, solange das Produkt noch frisch ist.



- Eine Lichtquelle zu Hilfe nehmen, um ein Streiflicht an der Wand entlang zu werfen, so dass die Ebenheit überprüft werden kann.
- Wenn kleine Mängel sichtbar werden, diese Stellen mit **Wallpaper** verspachteln, bevor die nächsten Schichten aufgetragen werden.



- Wartezeit zur Überarbeitung zwischen erster und zweiter Schicht **mindestens 6 Stunden**.

Tipp: Falls bei einem farbigen Produkt verschiedene Chargen verwendet werden, wird empfohlen, diese miteinander zu mischen, um leichte Unterschiede des Farbtons zu vermeiden.

PatinaLiving

Wasserbasierende Harzbeschichtung mit Putztextur im Delabré-Stil und natürlich schattiertem Oberflächen-Finish.

Die Oberfläche von Patina fühlt sich samtig an und zeichnet sich durch Kräuselungen und Changierungen des Materials aus, die aus der Imperfektion der handwerklichen Verarbeitung entstehen.

Die ungleichmäßige Farbe und die einzigartigen Effekte bei der Lichtreflexion schaffen einen raffinierten Eindruck von Imperfektion.



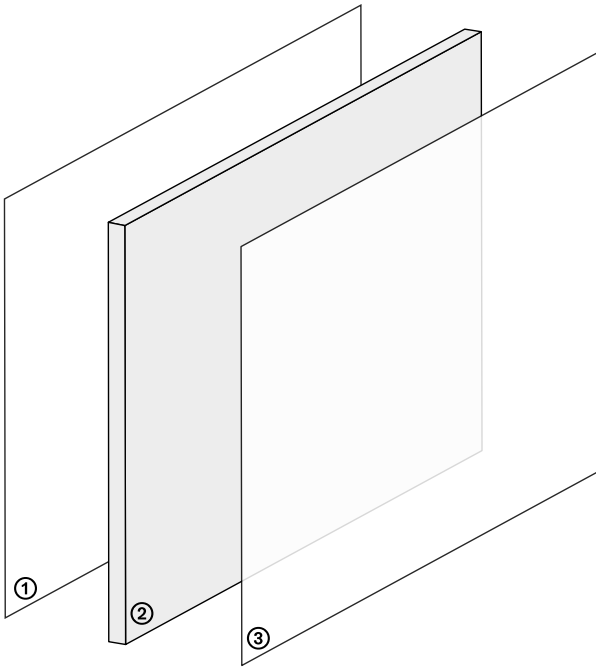

① Schicht → Grundierung

Universal Wall Primer

② Schicht → Glättschicht

Patina

③ Schicht → Schutzimprägnierung

Finish

① Schicht → Grundierung

Vorbereitung

Hinweise zu den Untergründen

- Die Untergründe müssen dauerhaft trocken und frei von aufsteigender Feuchtigkeit sein.
- Verarbeitungstemperatur: von +10 °C bis +30 °C.
- Relative Luftfeuchtigkeit der Umgebung: ≤ 75 %.

Geeignete Untergründe

- Spachtelmassen auf Zement-, Kalk- und Gipsbasis.
- Untergründe aus Gipskarton- und Faserzementplatten.
- MDF- und Mehrschichtplatten.

Universal Wall Primer

Wasserbasierende Universalgrundierung für Wände.



Produkte

Gebinde - 1 l - 5 l - 10 l



Verbrauch

ca. 150 - 200 ml/m²

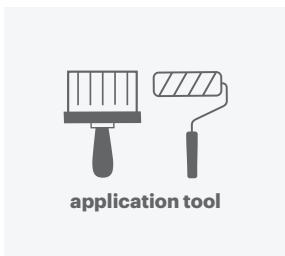

Werkzeuge

Pinzel und Walze

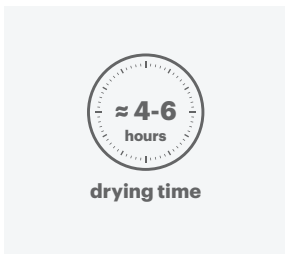

Zeit

Wartezeit Weiterbearbeitung: ca. 4 - 6 Stunden für das anschließende Auftragen von **Patina**

② Schicht → Glättschicht

Vorbereitung

Gebrauchsfertiges Produkt

→ Das Produkt in der Verpackung aufrühren, um eine einheitliche Konsistenz der Masse zu ermöglichen.

Patina

Farbige, texturgebende Spachtelmasse für die Harzbeschichtung **Patina Living**.



Produkte

Gebinde – 15 kg



Verbrauch

ca. 1,8 kg/m² in zwei Schichten



Werkzeuge

Spachtel

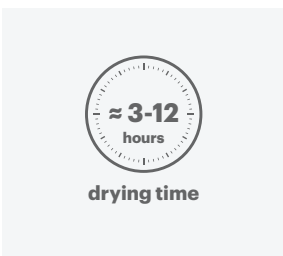

Zeit

Bei erhärtetem Produkt: ca. 3 - 12 Stunden

② Schicht → Glättschicht

Patina



→ Die erste Schicht **Patina** auftragen, indem das Produkt mit kleinen und gleichmäßigen Spachtelzügen auf die gesamten Fläche aufgebracht wird.

Tipp: Beim Auftragen den Spachtel flach halten, damit keine Kellenschläge oder Kerben entstehen.



→ Um das Trocknen des Materials zu beschleunigen, empfiehlt sich (vor allem in feuchten Umgebungen oder bei mangelhaftem Luftaustausch) der Einsatz eines Ventilators.



→ Die zweite Schicht auftragen, sobald das Material erhärtet ist (3 - 12 Stunden).

Tipp: Falls Kellenschläge und Erhebungen vorhanden sind, diese anschleifen, um sie vor dem Aufbringen der 2. Schicht zu entfernen. Es ist möglich, ein wenig Wasser dazuzugeben, um die Verarbeitbarkeit des Produkts zu verbessern.

③ Schicht → Schutzimprägnierung

Vorbereitung

Gebrauchsfertiges Produkt

→ Das Produkt in der Verpackung aufrühren, um eine einheitliche Konsistenz der Masse zu ermöglichen.

Finish

Wasserbasierende Schutzimprägnierung für die Harzbeschichtung **Patina Living**.



Produkte

Gebinde – 1,5 l



Verbrauch

ca. 150 ml/m² in zwei Schichten

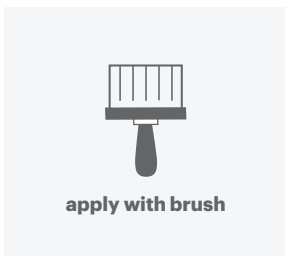

Werkzeuge

Pinself

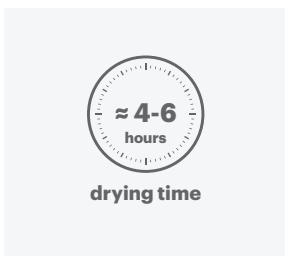

Zeit

Wartezeit zwischen 1. und 2. Schicht: ca. 4 - 6 Stunden

③ Schicht → Schutzimprägnierung

Finish



→ Nach dem vollständigen Trocknen der farbigen texturgebenden Spachtelmasse **Patina** die erste Schicht **Finish** ohne vorheriges Anschleifen mit dem Pinsel auftragen.

Tipp: Pinselstriche im Kreuzgang von oben nach unten ausführen.



→ Nach 4 - 6 Stunden die Fläche mit Körnung 80 - 120 anschleifen, um ggf. vorhandene kleine Unebenheiten auszugleichen und die Oberfläche glatt und haptisch angenehm zu gestalten.



→ Mit trockenem Flachpinsel oder Baumwolltuch abstauben und anschließend die 2. Schicht **Finish** auftragen.

Stripe Living

Wasserbasierende Harzbeschichtung mit farbiger Mikrostreifen-
Textur im Delabré-Stil.

Fast wie eine Tapete mit hochwertigem, fein strukturiertem
Erscheinungsbild wird die Oberfläche von Stripe Living von
fachkundigen Handwerkern manuell mit einem raffinierten
dekorativen Effekt modelliert.



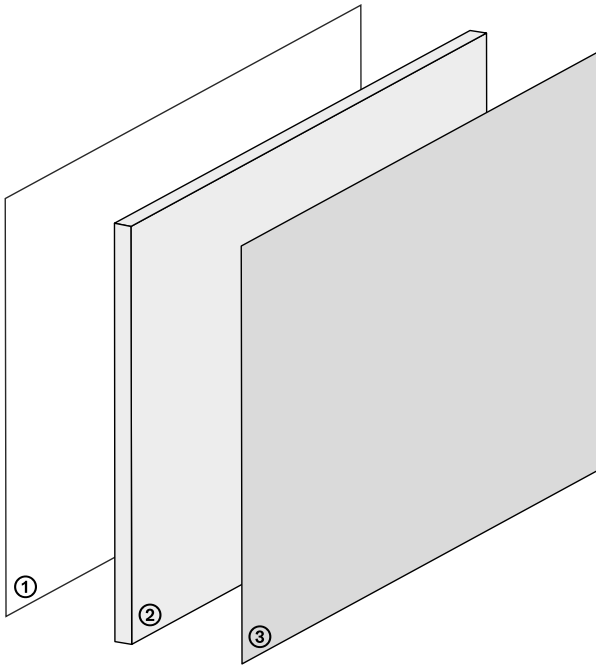

① Schicht → Grundierung

Universal Wall Primer

② Schicht → Texturen

Stripe

③ Schicht → Farbige Oberfläche

Decor

① Schicht → Grundierung

Vorbereitung

Hinweise zu den Untergründen

- Die Untergründe müssen dauerhaft trocken und frei von aufsteigender Feuchtigkeit sein.
- Verarbeitungstemperatur: von +10 °C bis +30 °C.
- Relative Luftfeuchtigkeit der Umgebung: ≤ 75 %.

Geeignete Untergründe

- Spachtelmassen auf Zement-, Kalk- und Gipsbasis.
- Untergründe aus Gipskarton- und Faserzementplatten.
- MDF- und Mehrschichtplatten.

Vorbereitung der Untergründe

- Um den hier abgebildeten Effekt zu erzielen, muss **Stripe** auf eine ebene und glatte Fläche aufgebracht werden.
- Falls erforderlich, die Untergründe mit **Wallpaper** oder **Wallpaper Living** glätten.

Universal Wall Primer

Wasserbasierende Universalgrundierung für Wände.



Produkte

Gebinde - 1 l - 5 l - 10 l



Verbrauch

ca. 150 – 200 ml/m²

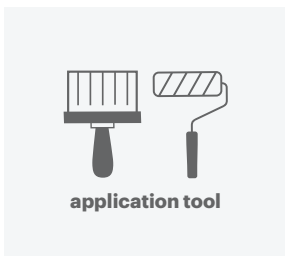

Werkzeuge

Pinzel und Walze

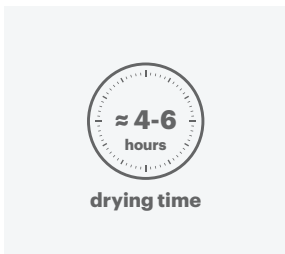

Zeit

Wartezeit vor der Überarbeitung: ca. 4 - 6 Stunden für das anschließende Auftragen von **Stripe**

② Schicht → Texturen

Vorbereitung

Gebrauchsfertiges Produkt

→ **Stripe** vor der Anwendung stets erneut aufmischen.

Tipp

→ Das Produkt unverdünnt auftragen.

Stripe

Farbiger Untergrund-Texturgeber für Harz-Wandbeschichtungen mit **Stripe Living**.



Produkte

Gebinde – 4 l - 10 l



Verbrauch

ca. 700 ml/m² in zwei Schichten

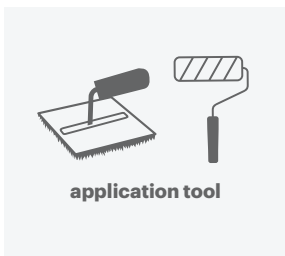

Werkzeuge

Walze und Stripe Tool

Die Matte auf dem Stripe Tool lässt sich für Reinigungszwecke und zur Anwendung in Ecken, Nischen, Kehlen usw. einfach abnehmen.

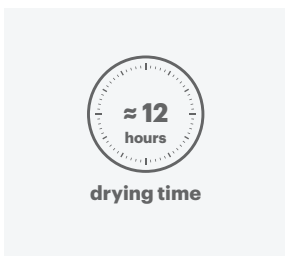

Zeit

Wartezeit zwischen 1. und 2. Schicht: ≥ 12 Stunden

Wartezeit vor der Weiterbearbeitung: ca. 12 Stunden

② Schicht → Texturen

Stripe_ Auftrag mit Mikrostreifen- und Gewebefeffekt

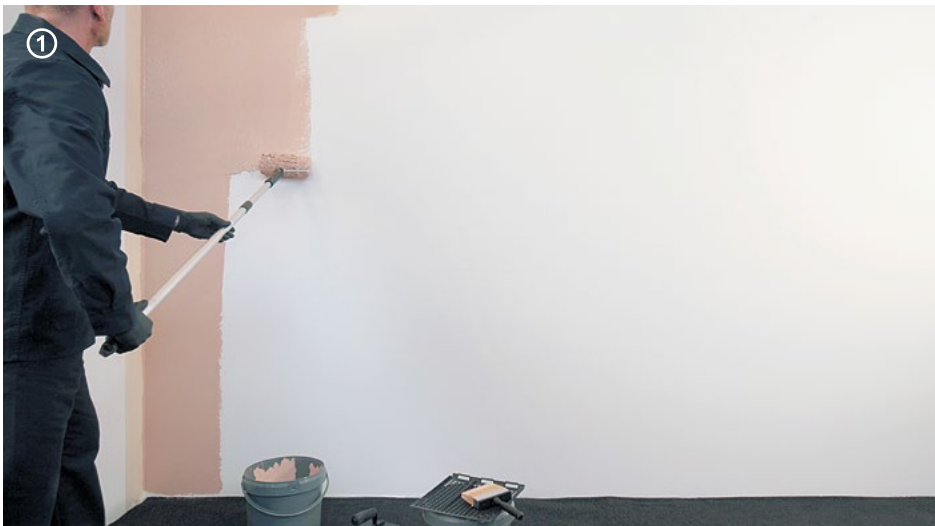

- Die erste Schicht des Produkts unverdünnt auftragen.
- Mithilfe einer Langflorwalze eine reichliche Produktmenge (ca. 400 ml/m²) auf die Fläche auftragen, sodass eine Schichtstärke von ca. 2 mm entsteht.
- **Stripe** in vertikalen Streifen (von 1 - 1,5 m) frisch in frisch auftragen.



→ Den noch frischen Abschnitt mit dem Stripe Tool nachziehen, so dass horizontale Streifen gezogen werden. Dabei ist darauf zu achten, dass die Geometrie parallel zur Ebene verläuft.



Tipp: Der Einsatz einer Laser-Wasserwaage mit auf die Wand gerichtetem Strahl kann beim Ziehen der horizontalen Linien behilflich sein.

② Schicht → Texturen

Stripe



Auftrag mit Mikrostreifeneffekt

- Die zweite Schicht des Produkts pur (ohne Verdünnung) auftragen und dabei genauso vorgehen wie beim Auftragen der ersten Schicht.
- Den noch frischen Abschnitt mit dem Stripe Tool nachziehen, so dass horizontale Streifen gezogen werden. Dabei ist darauf zu achten, dass die Geometrie parallel zur Ebene verläuft.



Auftrag mit Gewebeeffekt

- Die zweite Schicht des Produkts pur (ohne Verdünnung) auftragen und dabei genauso vorgehen wie beim Auftragen der ersten Schicht.
- Den noch frischen Abschnitt mit dem Stripe Tool nachziehen, so dass vertikale Streifen definiert werden.

Tipp: In Bereichen mit weniger ausgeprägten Streifen kann, ggf. nur stellenweise, eine weitere Schicht Stripe aufgetragen und die „Ausbesserung“ mit dem Stripe Tool nuanciert werden.

③ Schicht → Farbige Oberfläche

Vorbereitung

Gebrauchsfertiges Produkt

→ Das Produkt in der Verpackung aufrühren, um eine einheitliche Konsistenz der Masse zu ermöglichen.

Decor

Wasserbasierender, dekorativer Harz-Anstrich mit abwaschbarem, mattem Oberflächen-Finish und hoher Farbintensität.

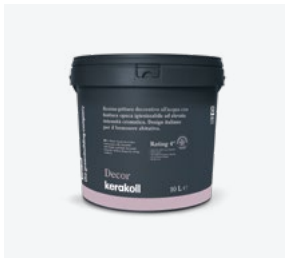

Produkte

Gebinde – 1,5 l - 4 l - 10 l



Verbrauch

ca. 200 ml/m² in zwei Schichten

Verdünnung – max. 5 - 10 %

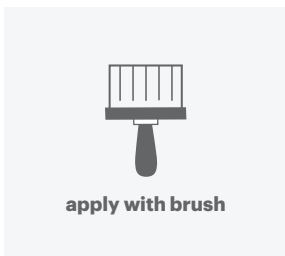

Werkzeuge

Pinself



Zeit

Wartezeit zwischen 1. und 2. Schicht: ≥ 6 Stunden

③ Schicht → Farbige Oberfläche

Decor

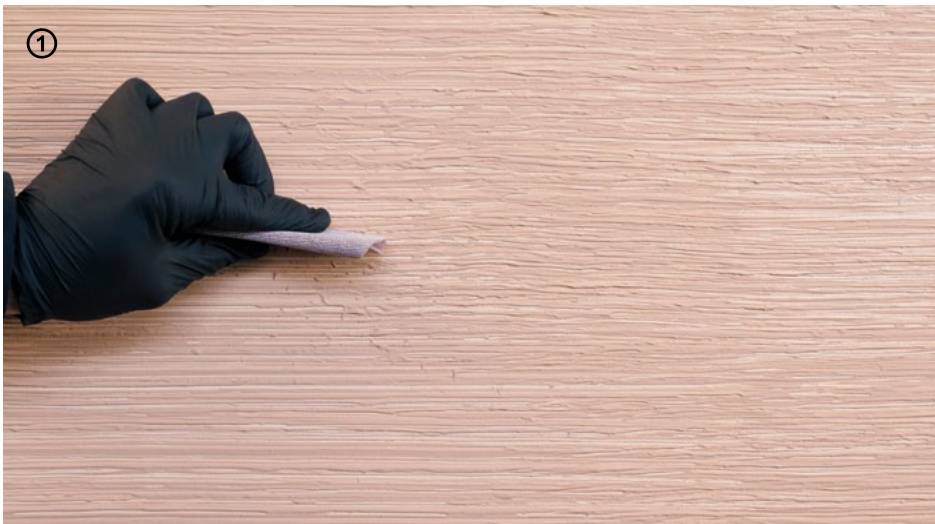

→ Leicht von Hand anschleifen, um ggf. vorhandene leichte
Ungleichmäßigkeiten oder kleine Klumpen zu entfernen, bevor
Decor aufgetragen wird.



→ **Decor** wird mit dem Pinsel in einer oder zwei Schichten pur oder mit einer Verdünnung von maximal 5 - 10 % aufgetragen, dabei ist der horizontalen Richtung der Streifen zu folgen.

Oberflächen und Einsatzbereiche

Oberflächen

Anstriche

Absolute
Decor

Harzbeschichtungen

Dekorative Wandbeschichtungen

Wallcrete Living
Wallpaper Living
Patina Living
Stripe Living

Technische Wandbeschichtungen*

Wallcrete
Wallpaper
Patina

Microresina

Microresina
Microresina Floor
Microresina Parquet

Cementoresina

Cementoresina
Cementoresina Wall

Legno+Color

Legno+Color S, M, L

Oberflächengestaltung im Außenbereich

Outdoor Paint
Outdoor Plaster

Sockelleiste

Invisibile

Einsatzbereiche

Wände und Decken

Absolute
Decor

Dekorative Wände

Wallcrete Living
Wallpaper Living
Patina Living
Stripe Living

Wände*

Wallcrete
Wallpaper
Patina
Cementoresina Wall

Für Bodenflächen

Cementoresina
Legno+Color S, M, L
Microresina Floor
Microresina Parquet

Re-color**

Microresina

Fassaden

Outdoor Paint
Outdoor Plaster

* Wände in Bad und Küche.

** Türen, Fenster im Innen- und Außenbereich,
Einrichtungszubehör und Keramikbeläge.

Hinweis.

Dieses Praxis Handbuch wurde auf Grundlage des besten technischen Wissens und der anwendungstechnischen Kenntnisse von Kerakoll S.p.A. verfasst.

Es handelt sich um eine Reihe von Informationen und Anleitungen allgemeiner Art, bei denen nicht auf die konkreten Gegebenheiten der einzelnen Baustellen eingegangen werden kann. Die Angabe des Verbrauchs ist daher als Richtwert zu betrachten.

Da Kerakoll keinen direkten Einfluss auf die Baustellenbedingungen, die spezielle Planung der Maßnahme und die Durchführung der Arbeiten hat, stellen die hier aufgeführten Angaben und Leitlinien keinerlei Verpflichtung für Kerakoll dar.

Die Verantwortung für die gesamte Bauplanung obliegt stets und in jedem Fall dem beauftragten Projektplaner entsprechend den Bestimmungen des Ministerialdekrets vom 17.01.2018 i. d. g. F.. Alle Rechte vorbehalten. © Kerakoll. Jegliches Recht am Inhalt dieser Publikation ist im Sinne der geltenden Rechtsvorschriften vorbehalten.

Die Vervielfältigung, Veröffentlichung und Verteilung, gänzlich oder teilweise, des gesamten hier enthaltenen Originalmaterials sind ohne schriftliche Genehmigung ausdrücklich verboten. Die vorliegenden Informationen können im Laufe der Zeit seitens KERAKOLL Spa ergänzt und/oder geändert werden; eventuelle Aktualisierungen können auf der Webseite www.kerakoll.com eingesehen werden.

KERAKOLL Spa haftet daher für die Gültigkeit, Aktualität und Überarbeitung der eigenen Informationen lediglich wenn diese direkt von der eigenen Webseite entnommen werden. Informationen über die Produktsicherheit können, wie vom Gesetz vorgegeben, den Datenblättern sowie der Gefahrstoffkennzeichnung auf der Verpackung entnommen werden. Es wird empfohlen, vorab Tests durchzuführen, um die Eignung für die geplante Anwendung zu prüfen.

KERAKOLL GmbH
Germany - Austria
Stockstädter Strasse 31
63762 Großostheim, Deutschland
Tel +49 (0)6026 97712-0
info@kerakoll.de

Kerakoll Brera Studio
via Solferino 16
20121 Milano (MI) Italy
T +39 02 620 867 81

kerakoll

kerakoll.com