





Das Gesamtprogramm
TECE-Betätigungsplatten

TECE:
Intelligente Haustechnik

Inhalt

| | | |
|---|---------------------------------------|-------------|
|  | TECEsquare | Seite 4-9 |
|  | TECEloop | Seite 10-19 |
|  | TECEplanus | Seite 20-23 |
|  | TECEambia | Seite 24-27 |
|  | TECEbase | Seite 28-29 |
|  | WC-Armaturen | Seite 30-33 |
| | Das hat System – Spültechnik von TECE | Seite 34 |
| | Flächenbündiger Einbau | Seite 35 |
| | Die Technik dahinter ... | Seite 36 |

Das hat System – Spültechnik von TECE.

Eine Kollektion von exklusiven Betätigungen nur für den TECE-Spülkasten. Ein breites Sortiment bedient jeden Bedarf im Privat- und Objektbereich. Mit Fronten aus Glas oder Edelstahl überzeugen die TECE-Betätigungen auch im hochwertigen Bad.



Das hat System:

Jede TECE-Drückerplatte passt auf jeden TECE-Universalspülkasten zur Betätigung von vorne oder von oben.

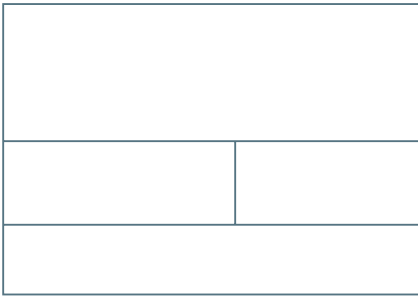

Eleganz aus reinem Edelstahl.

Mit ihrer extraflachen Blende integriert sich die Platte völlig in die Architektur des Bades. Die Funktion ist selbsterklärend – eine breite Taste für die Vollspülung und eine schmale für die Teilspülung.

Der Einbau in die Wand erfolgt mithilfe eines speziellen Einbaurahmens. Sichtbar bleibt nur die 2 mm starke, extraflache Edelstahlplatte.

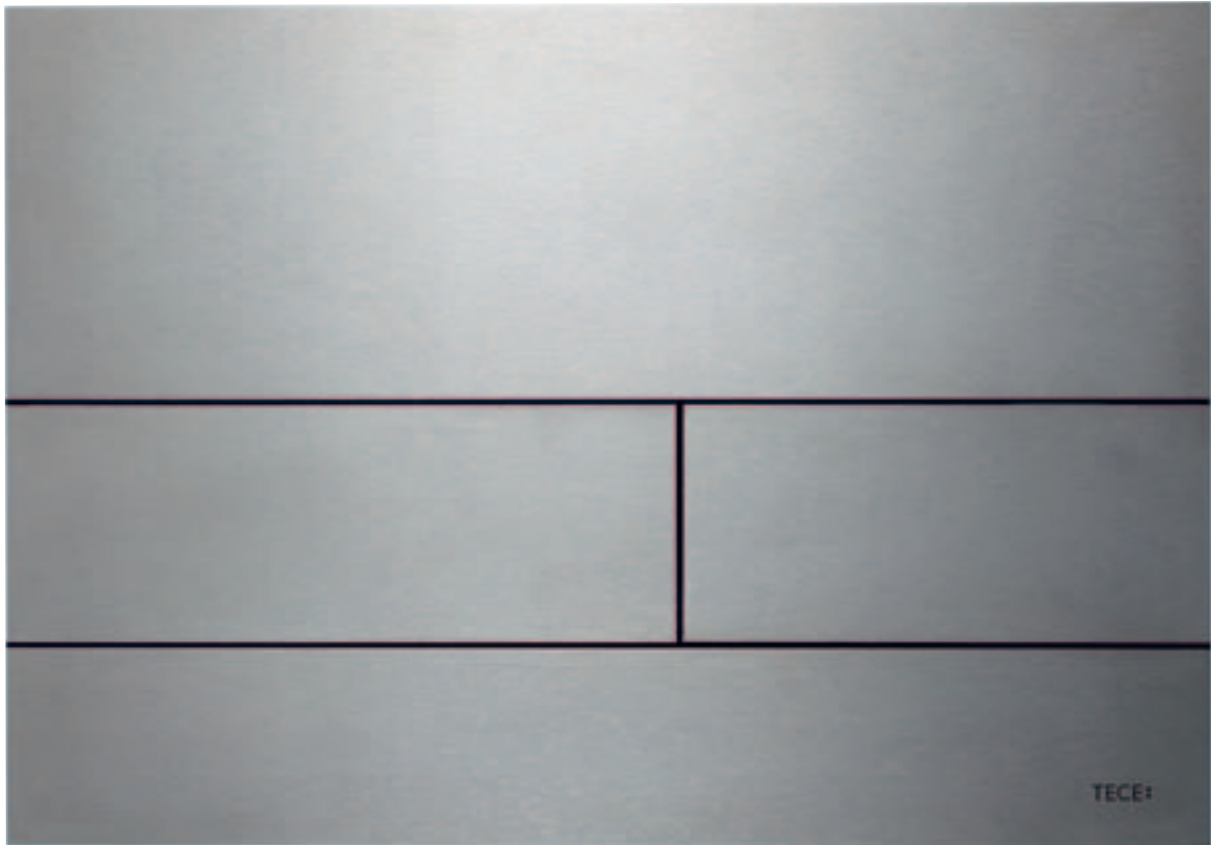

TECEsquare Metall mit abriebfester Schutzschicht gegen Fingerabdrücke.



TECEsquare Metall – nominiert für den Designpreis der Bundesrepublik Deutschland 2010 und ausgezeichnet mit dem Design-Plus-Preis.

DESIGN PLUS

TECEsquare Metall

mit extraflacher Blende



1



2



3

WC-Betätigungsplatten aus Metall für TECE-Spülkästen

Mit zwei gefederten Betätigungswippen, zur Betätigung von vorne oder von oben. Maße 240 x 170 x 2 mm

| | |
|-----------------------|-----------|
| 1 Edelstahl gebürstet | 9.240.810 |
| 2 Chrom glänzend | 9.240.811 |
| 3 weiß | 9.240.812 |

Einbau nur in Verbindung mit dem WC-Einbaurahmen für flächenbündige Montage (Best.-Nr. 9.240.647) – bitte separat bestellen!

Zur Montage der TECEsquare **Metall** ist der WC-Einbaurahmen **erforderlich**.

WC-Einbaurahmen
Best.-Nr. 9.240.647

TECEsquare
Metall



WC-Einbau-
rahmen

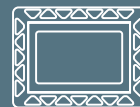

TECE-Spülkasten

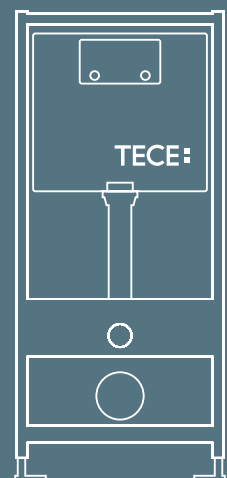

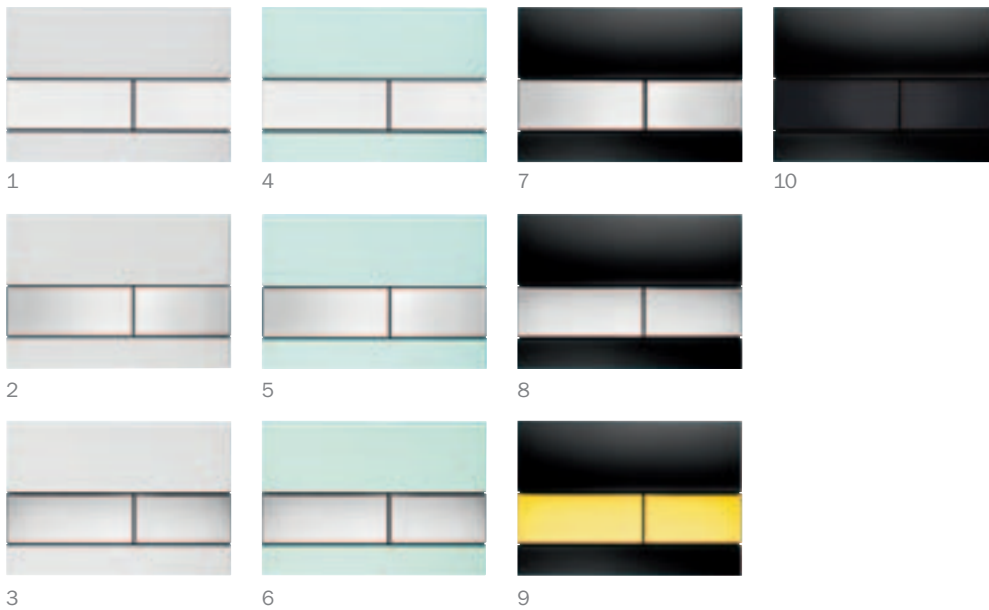

WC-Betätigungsplatten aus Glas für TECE-Spülkästen

Geeignet für den flächenbündigen Einbau.

Zur Betätigung von vorne oder von oben.

Maße 220 x 150 x 11 mm

| | | | |
|---|-----------|--|-----------|
| 1 Glas weiß, Tasten weiß | 9.240.800 | 6 Glas grün, Tasten Chrom glänzend | 9.240.805 |
| 2 Glas weiß, Tasten Edelstahl gebürstet | 9.240.801 | 7 Glas schwarz, Tasten Edelstahl gebürstet | 9.240.806 |
| 3 Glas weiß, Tasten Chrom glänzend | 9.240.802 | 8 Glas schwarz, Tasten Chrom glänzend | 9.240.807 |
| 4 Glas grün, Tasten weiß | 9.240.803 | 9 Glas schwarz, Tasten gold | 9.240.808 |
| 5 Glas grün, Tasten Edelstahl gebürstet | 9.240.804 | 10 Glas schwarz, Tasten schwarz | 9.240.809 |

Zum **flächenbündigen** Einbau der TECEsquare **Glas** ist der WC-Einbaurahmen **erforderlich**.

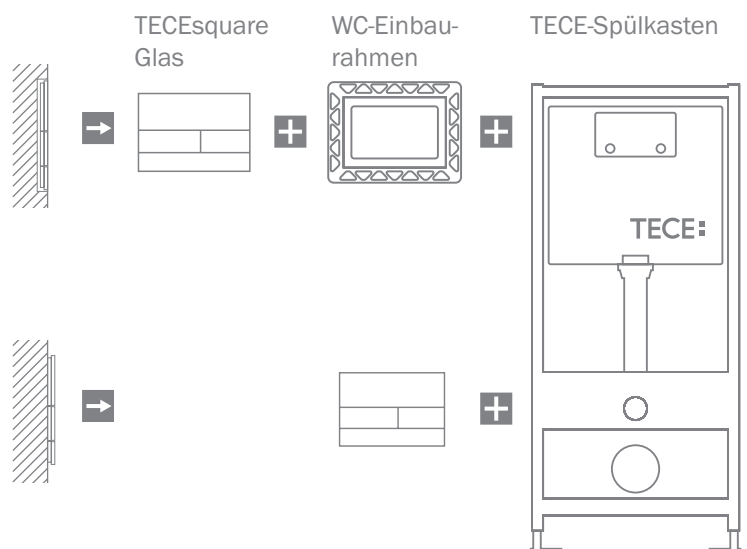

Für die Montage der TECEsquare **Glas** **vor der Wand** wird der WC-Einbaurahmen **nicht benötigt**.

TECEsquare Glas

mit der Option zum flächenbündigen Einbau

Reduziert in der Form setzt die TECEsquare-Glasbetätigung ganz auf die ästhetische Wirkung des Materials. Die Funktion ist selbsterklärend – eine breite Taste für die Vollspülung und eine schmale für die Teilspülung. Die Platten können auf herkömmliche Weise auf der Wand oder mithilfe eines speziellen Einbaurahmens flächenbündig montiert werden.



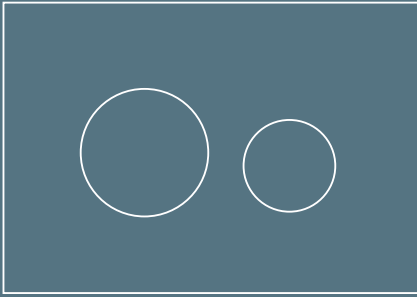

Die TECEloop-Betätigungsplatte in Zweimengentechnik aus Glas ist in ihrer formalen Erscheinung auf ein Minimum reduziert.

Die Option zum flächenbündigen Einbau der Glasbetätigungen ist ein herausragendes Merkmal der TECEloop. Mit dem dafür erhältlichen Einbauset ist die Montage ebenso einfach wie präzise möglich.

TECEloop Glas

mit der Option zum flächenbündigen Einbau

Flächenbündig eingebaut – als wär's
ein Teil der Wand.



1



4



7



10



2



5



8



11



3



6



9

TECEloop-WC-Betätigungsplatten Glas

WC-Betätigungsplatte aus Glas für TECE-Spülkästen,
zur Betätigung von vorne oder von oben.
220 x 150 x 11 mm

| | |
|---------------------------------------|-----------|
| 1 Glas weiß, Tasten weiß | 9.240.650 |
| 2 Glas weiß, Tasten Chrom matt | 9.240.659 |
| 3 Glas weiß, Tasten Chrom glänzend | 9.240.660 |
| 4 Glas grün, Tasten weiß | 9.240.651 |
| 5 Glas grün, Tasten Chrom matt | 9.240.652 |
| 6 Glas grün, Tasten Chrom glänzend | 9.240.653 |
| 7 Glas schwarz, Tasten weiß | 9.240.654 |
| 8 Glas schwarz, Tasten Chrom matt | 9.240.655 |
| 9 Glas schwarz, Tasten Chrom glänzend | 9.240.656 |
| 10 Glas schwarz, Tasten schwarz | 9.240.657 |
| 11 Glas schwarz, Tasten gold | 9.240.658 |

TECEloop Glas

mit der Option zum flächenbündigen Einbau



TECEloop-Urinal-Betätigungsplatten Glas

Urinalbetätigung aus Glas für TECE-Druckspülergehäuse.
Inklusive Druckspülerkartusche.
104 x 124 x 11 mm

| | | |
|----|------------------------------------|-----------|
| 12 | Glas weiß, Taste weiß | 9.242.650 |
| 13 | Glas weiß, Taste Chrom matt | 9.242.659 |
| 14 | Glas weiß, Taste Chrom glänzend | 9.242.660 |
| 15 | Glas grün, Taste weiß | 9.242.651 |
| 16 | Glas grün, Taste Chrom matt | 9.242.652 |
| 17 | Glas grün, Taste Chrom glänzend | 9.242.653 |
| 18 | Glas schwarz, Taste weiß | 9.242.654 |
| 19 | Glas schwarz, Taste Chrom matt | 9.242.655 |
| 20 | Glas schwarz, Taste Chrom glänzend | 9.242.656 |
| 21 | Glas schwarz, Taste schwarz | 9.242.657 |
| 22 | Glas schwarz, Taste gold | 9.242.658 |

Die Option zum flächenbündigen Einbau ist ein herausragendes Merkmal der TECEloop-Glasbetätigungen für WC und Urinal.

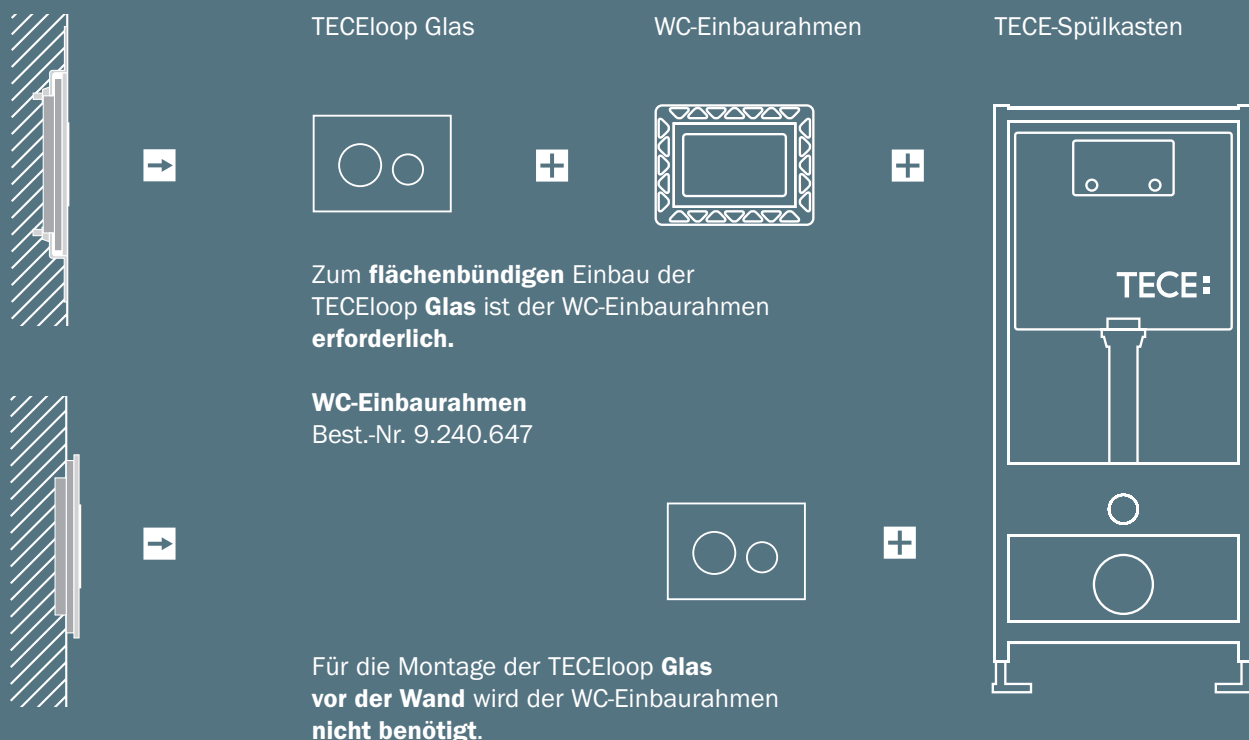



Einhundertundvier Kombinationsmöglichkeiten.

Der TECEloop-Baukasten besteht aus einem Standard-sortiment aus 8 Tasten und 13 Blenden. Hierdurch ergeben sich insgesamt 104 verschiedene Kombinationsmöglichkeiten.

Eine durchdachte Technik eröffnet die Möglichkeit des flächenbündigen Einbaus aller TECEloop-Glasbetätigungen – einfach und exakt mit dem entsprechenden Einbaurahmen. Dieser ist tiefenverstellbar für Wandbeläge von 5 bis 18 mm, mit Aufrüstset sogar bis 36 mm.

TECEloop-Baukasten





1



5



2



6



3



7



4



8

TECEloop-Tasten

| | |
|----------------------------------|-----------|
| 1 Tasten weiß | 9.240.663 |
| 2 Tasten weiß antibac | 9.240.664 |
| 3 Tasten Chrom matt | 9.240.665 |
| 4 Tasten Chrom glänzend | 9.240.666 |
| 5 Tasten schwarz | 9.240.667 |
| 6 Tasten gold | 9.240.668 |
| 7 Tasten Edelstahl rundgebürstet | 9.240.669 |
| 8 Tasten pergamon | 9.240.684 |

Die Kombinationen von Tasten und Betätigungsplatten aus dem TECEloop-Baukasten müssen gesondert bestellt werden.



Foto: Alape, Glas Rubinrot

Der Clou: Einige der Glasblenden sind farblich auf die Produkte von Alape, Emco und Burgbad abgestimmt. So hat der Badplaner stets die passende WC-Betätigung zur Hand.

TECEloop-Baukasten

TECEloop-Blenden

| | | |
|----|------------------------------------|-----------|
| 9 | Glasblende mintgrün | 9.240.670 |
| 10 | Glasblende weiß, Emco | 9.240.671 |
| 11 | Glasblende asis grün, Emco | 9.240.672 |
| 12 | Glasblende orange | 9.240.673 |
| 13 | Glasblende schwarz, Alape und Emco | 9.240.674 |
| 14 | Blende Steinplatte Schiefer | 9.240.675 |
| 15 | Glasblende silbergrau, Alape | 9.240.676 |
| 16 | Glasblende blaugrau | 9.240.677 |
| 17 | Glasblende kaffeebraun | 9.240.678 |
| 18 | Glasblende rubinrot, Alape | 9.240.679 |
| 19 | Glasblende elfenbein, Alape | 9.240.680 |
| 20 | Glasblende grasgrün, Burgbad | 9.240.685 |
| 21 | Spiegelblende | 9.240.683 |

Zubehör

Einbaurahmen für die flächenbündige Montage der TECEloop, Best.-Nr. 9.240.649 (ohne Abbildung)

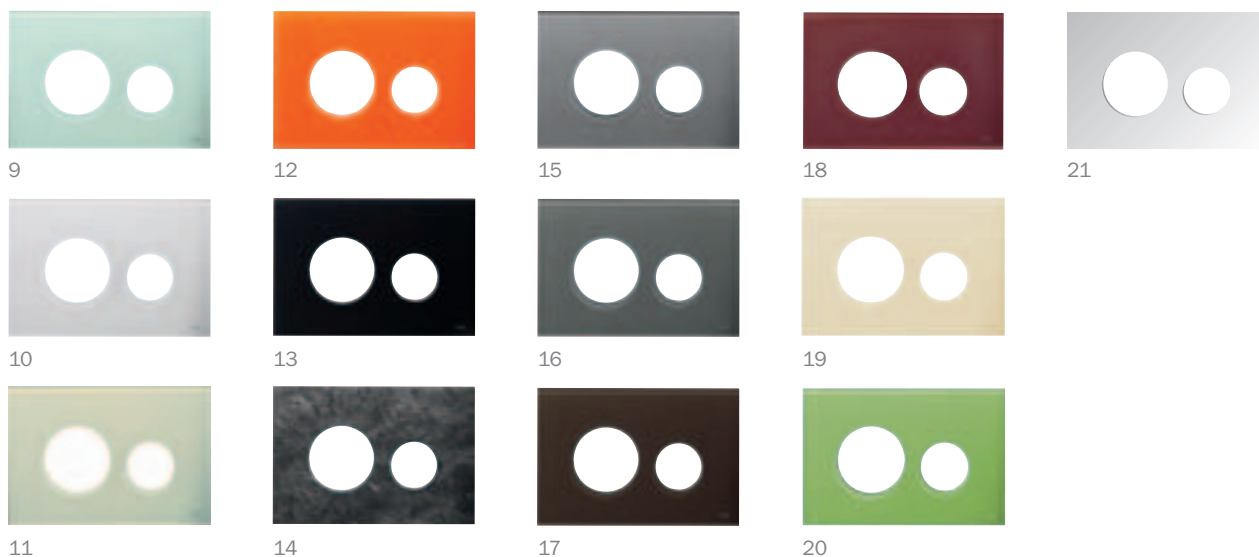

Internetkonfigurator für TECE-Betätigungsplatten

Besuchen Sie uns doch mal auf unserer Website unter www.tece.de. Dort können Sie mit unserem Konfigurator einfach und komfortabel die passende Betätigungsplatte für Ihr persönliches Bad aussuchen.



1/3



4



5



2



5

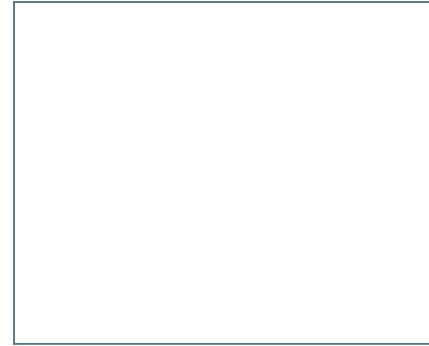

TECEloop-WC-Betätigungsplatten Kunststoff

WC-Betätigung aus Kunststoff. 216 x 145 x 6 mm

| | |
|-------------------------------|-----------|
| 1 weiß | 9.240.600 |
| 2 weiß, Tasten Chrom glänzend | 9.240.627 |
| 3 weiß antibakteriell | 9.240.640 |
| 4 pergamon | 9.240.601 |
| 5 Chrom matt | 9.240.625 |
| 6 Chrom glänzend | 9.240.626 |



7/9



11



8



12



10

TECEloop-Urinal-Betätigungsplatten Kunststoff

Urinalbetätigung aus Kunststoff. 100 x 120 x 6 mm

| | |
|------------------------------|-----------|
| 7 weiß | 9.242.600 |
| 8 weiß, Taste Chrom glänzend | 9.242.627 |
| 9 weiß antibakteriell | 9.242.640 |
| 10 pergamon | 9.242.601 |
| 11 Chrom matt | 9.242.625 |
| 12 Chrom glänzend | 9.242.626 |

Ein Design –
für WC und Urinal.



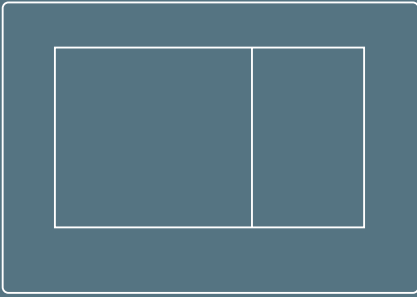

Die TECEplanus-Betätigungsplatte aus Edelstahl ist robust und besonders vandalensicher. Eine verdeckte Schraube schützt sie zusätzlich vor Diebstahl.

So eignet sie sich besonders für öffentliche Sanitärbereiche, Gaststätten oder Hotels. Ihre besonders kompakten Maße und ihr elegantes Design werden jedem Ambiente gerecht.

Für Menschen, die auch mal
in die Tasten hauen.

TECEplanus Edelstahl





1



5



2



6



9/12



3



7



10/13



4



8



11/14



15



19/23



16



20/24



17



21/25



18



22/26

TECEplanus-WC-Betätigungsplatten

WC-Betätigungsplatte aus Edelstahl für TECE-Spülkästen, zur Betätigung von vorne oder von oben. Beidseitig gummi gepufferter Anschlag. 214 x 144 x 15 mm

WC-Betätigungsplatten Zweimengentechnik

| | |
|-----------------------|-----------|
| 1 weiß seidenmatt | 9.240.322 |
| 2 weiß glänzend | 9.240.324 |
| 3 Edelstahl gebürstet | 9.240.320 |
| 4 Chrom glänzend | 9.240.321 |

WC-Betätigungsplatten Einmengentechnik

| | |
|-----------------------|-----------|
| 5 weiß seidenmatt | 9.240.312 |
| 6 weiß glänzend | 9.240.314 |
| 7 Edelstahl gebürstet | 9.240.310 |
| 8 Chrom glänzend | 9.240.311 |

WC-Elektronik mit IR-Sensor, 6-V-Batterie

| | |
|------------------------|-----------|
| 9 weiß glänzend | 9.240.361 |
| 10 Edelstahl gebürstet | 9.240.350 |
| 11 Chrom glänzend | 9.240.351 |

WC-Elektronik mit IR-Sensor, 230/12-V-Netz

| | |
|------------------------|-----------|
| 12 weiß glänzend | 9.240.362 |
| 13 Edelstahl gebürstet | 9.240.352 |
| 14 Chrom glänzend | 9.240.353 |

TECEplanus-Urinal-Betätigungsplatten

Urinalbetätigung aus Edelstahl für TECE-Druckspülergehäuse. Inklusive Druckspülerkartusche. 100 x 120 x 15 mm

Urinal-Betätigungsplatten

| | |
|------------------------|-----------|
| 15 weiß seidenmatt | 9.242.312 |
| 16 weiß glänzend | 9.242.314 |
| 17 Edelstahl gebürstet | 9.242.310 |
| 18 Chrom glänzend | 9.242.311 |

Urinal-Elektronik mit IR-Sensor, 6-V-Batterie

| | |
|------------------------|-----------|
| 19 weiß seidenmatt | 9.242.354 |
| 20 weiß glänzend | 9.242.356 |
| 21 Edelstahl gebürstet | 9.242.350 |
| 22 Chrom glänzend | 9.242.351 |

Urinal-Elektronik mit IR-Sensor, 230/12-V-Netz

| | |
|------------------------|-----------|
| 23 weiß seidenmatt | 9.242.355 |
| 24 weiß glänzend | 9.242.357 |
| 25 Edelstahl gebürstet | 9.242.352 |
| 26 Chrom glänzend | 9.242.353 |

WC-Elektronik

TECEplanus-WC-Elektronik mit Infrarot-Sensor – die berührungslose automatische Spülung sorgt für die sichere Erkennung von sitzenden oder stehenden Personen. Eine manuelle Betätigung ist ebenfalls möglich. Die Stromversorgung erfolgt über Batterie oder Netz.

- Fernauslösung über Funk oder Kabel
- Betrieb über eine 6-Volt-Batterie oder über ein externes Netzteil 230 Volt/12 Volt
- dank Lithium-Batterien Power für ca. 25.000 Spülvorgänge



TECE-Urinalbetätigungen mit Druckspülertechnik von TECE

- gleiches Spülergehäuse für den Einsatz manueller wie elektronischer Kartuschen
- verschiedene Spülmengen einstellbar
- Kolbendichtung aus Kunststoff
- ein Universalmodul für elektronische und manuelle Betätigung
- einfache Montage von Kartusche und Elektronik trotz kleiner Betätigungsplatte

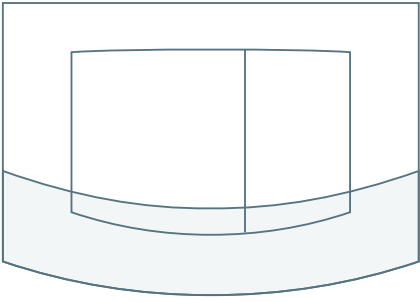

Die Zeitlose von TECE.

Die TECEambia-Betätigungsplatte ist mit ihrer Ein- oder Zweimengentechnik der universelle Kunststoffstandard. Ihre kompakte Abmessung fügt sich in zahlreichen Variationen harmonisch in jede Badumgebung. Doppelseitige Gummipuffer verhindern zuverlässig Klappergeräusche.

Bei der antibakteriell ausgestatteten Version von TECEambia wird das Wachstum von Keimen auf der Oberfläche durch Silberionen gehemmt – ideal für öffentliche Sanitärbereiche.



- alle Platten lassen sich für die Betätigung von oben und von vorne verwenden
- die zeitlos neutrale Form passt zu jedem Badambiente
- trendgerecht kleine Abmessungen
- doppelseitige Gummipufferung verhindert hässliche Klappergeräusche
- robuste Betätigungsmechanik

TECEambia Kunststoff



* Auch mit antibakterieller Ausstattung

TECEambia-WC-Betätigungsplatten

WC-Betätigungsplatte aus Kunststoff für TECE-Spülkästen, zur Betätigung von vorne oder von oben. Beidseitig gummi gepufferter Anschlag. 214 x 152 x 22 mm

WC-Betätigungsplatten für Zweimengentechnik

| | |
|---|-----------|
| 1 weiß | 9.240.200 |
| 2 weiß antibac | 9.240.240 |
| 3 pergamon | 9.240.201 |
| 4 Chrom matt | 9.240.225 |
| 5 Chrom glänzend | 9.240.226 |
| 6 Rahmen Chrom matt, Tasten Chrom glänzend | 9.240.253 |
| 7 Rahmen Chrom glänzend, Tasten Chrom matt | 9.240.254 |

WC-Betätigungsplatten für Einmengentechnik

| | |
|-------------------|-----------|
| 8 weiß | 9.240.100 |
| 9 weiß antibac | 9.240.140 |
| 10 pergamon | 9.240.101 |
| 11 Chrom matt | 9.240.125 |
| 12 Chrom glänzend | 9.240.126 |

TECEambia-Urinal-Betätigungsplatten

Urinalbetätigung aus Kunststoff für TECE-Druckspülergehäuse. Inklusive Druckspülerkartusche. 100 x 120 x 15 mm

Urinal-Betätigungsplatten

| | |
|-------------------|-----------|
| 13 weiß | 9.242.100 |
| 14 weiß antibac | 9.242.140 |
| 15 pergamon | 9.242.101 |
| 16 Chrom glänzend | 9.242.126 |

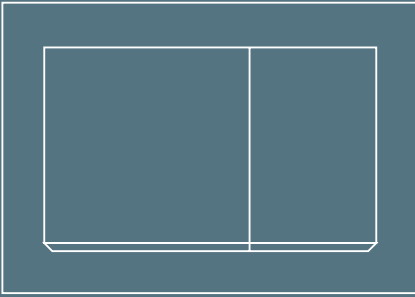

Die Standard-WC-Betätigung im eckigen Design.

Der Einsatz dieser Betätigungsplatte aus Kunststoff dürfte vor allem für den Standard- und Objektbereich interessant sein. Die TECEbase verfügt über eine Zweimengenfunktion.

Die schmale Taste löst die kleine Spülung aus und die breite Taste die große. Wie alle WC-Betätigungen von TECE ist sie in ihren Abmessungen relativ klein und passt dem TECE-Betätigungskonzept entsprechend auf alle Modelle des TECE-Spülkastens.

Gutes Design – auch im
Standardbad.

TECEbase

aus Kunststoff



1



2



3

WC-Betätigungsplatte TECEbase für Zweimengentechnik,
zur Betätigung von vorne oder von oben.
214 x 145 x 18 mm

| | |
|------------------|-----------|
| 1 weiß | 9.240.700 |
| 2 Chrom glänzend | 9.240.701 |
| 3 Chrom matt | 9.240.702 |



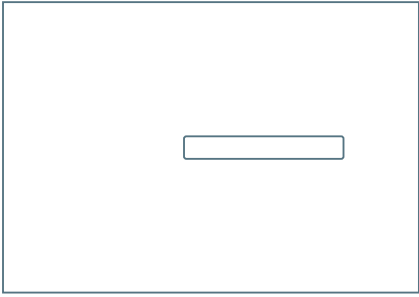

TECE-Spültechnik – die WC-Armatur mit Drehmechanik.
Warum soll anspruchsvolles Baddesign bei der
WC-Betätigung aufhören?

Mit der von TECE entwickelten Drehmechanik sind
erstmal auch WC-Betätigungen im Design hochwertiger
Armaturenserien möglich. Diese werden von namhaften
Herstellern angeboten.

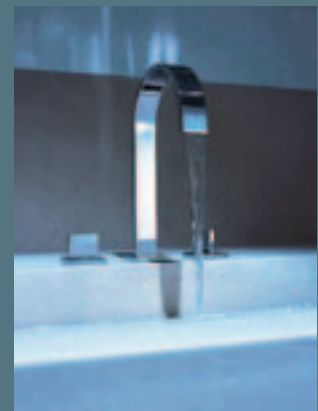

Die WC-Armatur passt
zum Design der jeweiligen
Armaturenserie.
Abb.: Dornbracht MEM

Drehen statt drücken ...



Alle WC-Armaturen funktionieren wie eine edle Badarmatur mit hochwertigem Bedienkomfort – **drehen statt drücken**. Erstmals ist so über ein einziges Bedienelement die Auslösung der Zweimengenfunktion möglich.

WC-Armaturen werden von verschiedenen Armaturenherstellern passend zum Universalspülkasten von TECE angeboten.

WC-Armaturen



Firma: Jado
Serie: Lighthouse

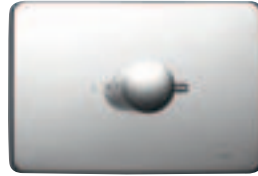

Firma: Jado
Serie: Glance, Geometry, IQ

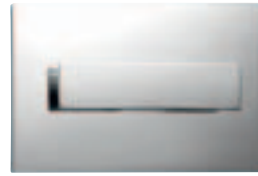

Firma: Emco
serienübergreifend



Firma: Emco
serienübergreifend



Firma: Kludi
Serie: Kido



Firma: Kludi
Serie: Amphora



Firma: Kludi
Serie: JOOP



Firma: SAM
Serie: Way



Firma: Oras
Serie: Il Bagno Alessi
by Oras



Firma: Hansa
Serie: Designo



Firma: Hansa
Serie: Murano



Firma: Dornbracht
serienübergreifend

TECE-Armaturenpartner:



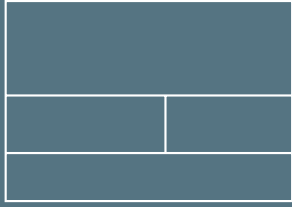

TECESquare

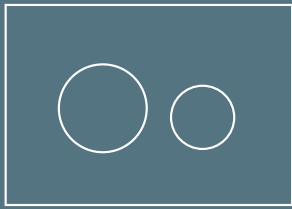

TECEloop

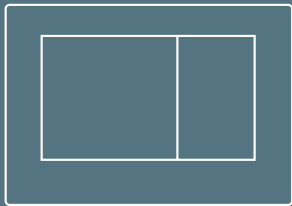

TECEplanus

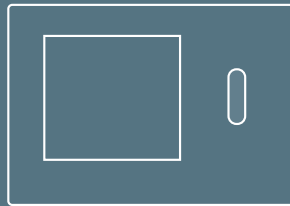

TECEplanus mit IR-Sensor

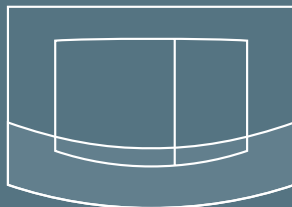

TECEambia

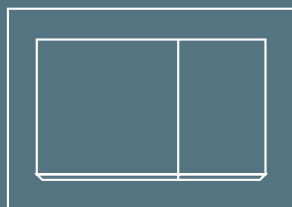

TECEbase

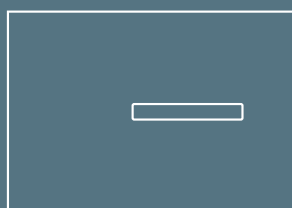

WC-Armaturen

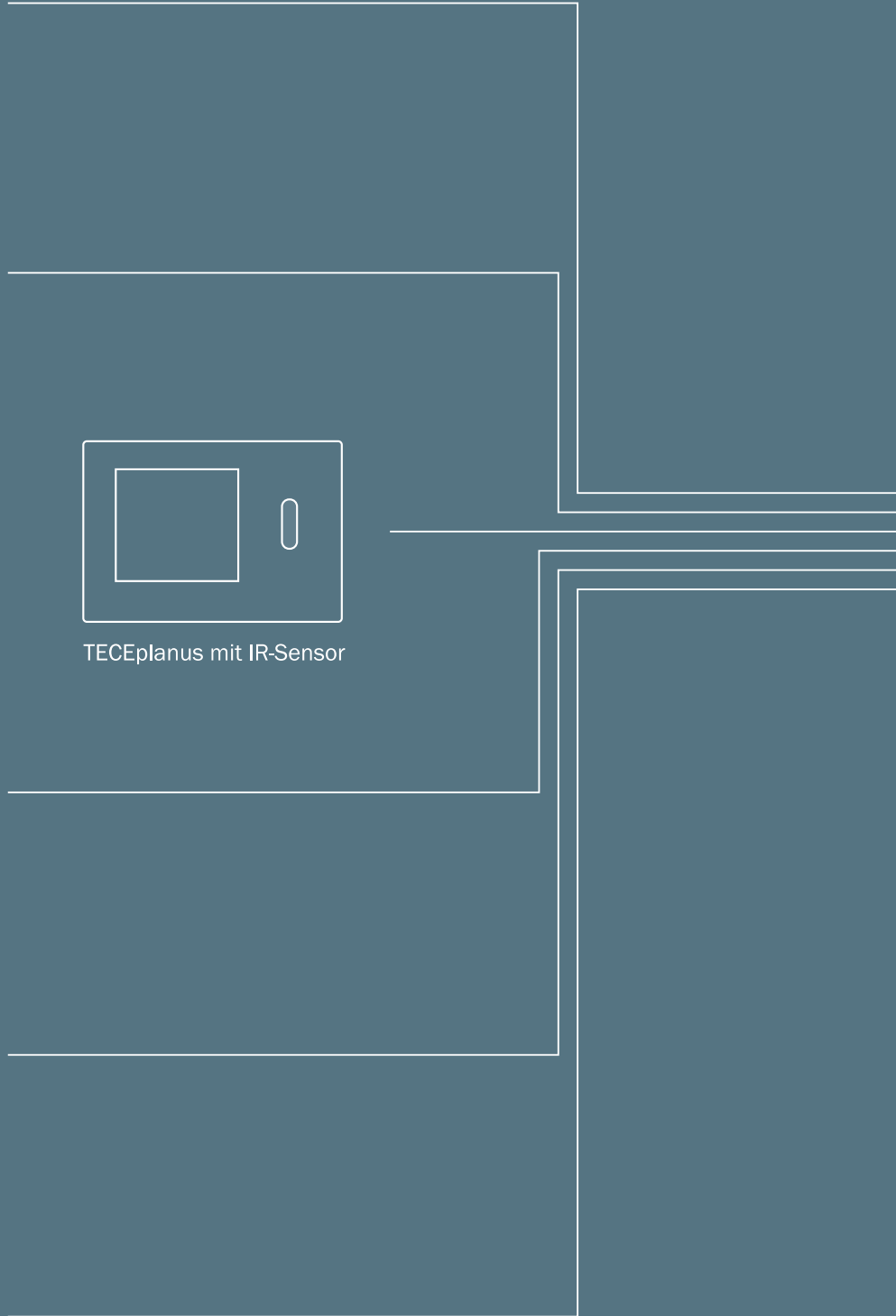

Der richtige Rahmen für flächenbündigen Einbau.

Flächenbündiger Einbau der TECESquare und der TECEloop Glas

Ein Höchstmaß an technischer Perfektion und gestalterischer Faszination bieten TECEloop und TECESquare mit einer vollkommen flächenbündig in der Wand eingelassenen WC- und Urinal-Betätigungsplatte. Die Montage ist durch einen tiefenverstellbaren Einbaurahmen denkbar einfach. Die hochwertige Glasoberfläche fügt sich elegant und unaufdringlich in die Raumstruktur im Bad ein.

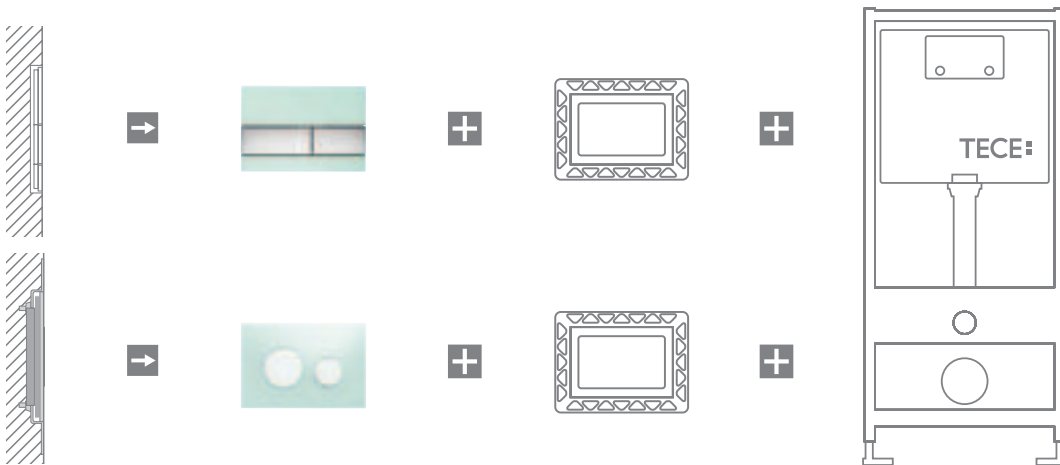

WC-Einbaurahmen für den flächenbündigen Einbau der TECESquare- und TECEloop-Betätigungen aus Glas oder für die Montage der TECESquare Metall

Der WC-Einbaurahmen ist in Kombination mit den TECEprofil-Modulen für den Trockenbau verwendbar. In einer gemauerten Vorwand erfolgt die flächenbündige Montage mit den TECEbox-Nassbaumodulen und dem Nassbau-Rohbauschutz für die flächenbündige Montage (Best.-Nr. 9.030.029).

WC-Einbaurahmen

Tiefenverstellbar für Wandbeläge von 5 bis 18 mm (mit Aufrüstset bis 36 mm). Die unterschiedlichen Rahmenfarben ermöglichen eine individuelle Anpassung an Blende oder Wand.

| | |
|----------------|-----------|
| weiß | 9.240.646 |
| schwarz | 9.240.647 |
| vergoldet | 9.240.648 |
| Chrom glänzend | 9.240.649 |

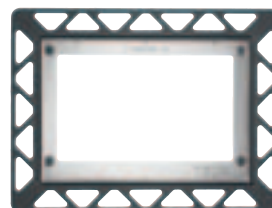

Urinal-Einbaurahmen

Für flächenbündige Montage der TECEloop-Betätigungen aus Glas. Tiefenverstellbarer Einbaurahmen für Wandbeläge von 5 bis 18 mm (mit Aufrüstset bis 36 mm).
Achtung: Nur für den Trockenbau.

| | |
|----------------|-----------|
| weiß | 9.242.646 |
| schwarz | 9.242.647 |
| vergoldet | 9.242.648 |
| Chrom glänzend | 9.242.649 |

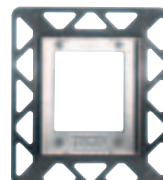

Die Technik dahinter ...

Der Spülkasten für alle WC-Betätigungsplatten von TECE

Der TECE-Spülkasten hat sich in der Praxis seit Jahren millionenfach bewährt. Das neu entwickelte Ablaufventil in seinem Inneren wurde für nachhaltige Wasserverwendung mit dem Design-Plus-Preis ausgezeichnet. Es ermöglicht auch bei Einsatz einer Zweimengentechnik eine echte 4,5-Liter-Sparspülung. Für den Einbau wird der Spülkasten als TECEprofil-Modul für den Trockenbau oder als TECEbox für den Nassbau ausgeliefert.

Module für den Nass- und Trockenbau – für WC und Urinal.

Die hier gezeigten Module sind nur eine kleine Auswahl aus dem gesamten TECE-Sortiment. Das TECEprofil-Programm bietet Module in verschiedenen Bauhöhen und Spezialmodule für alle Anwendungsbereiche z. B. für die Geruchsabsaugung am WC oder für den Einbau von barrierefreien WCs. Neu sind Module für die Installation von Dusch-WCs von TOTO.



TECEprofil-WC-Modul mit TECE-Spülkasten, Bauhöhe 1120 mm, für den Einbau in eine TECEprofil-Vorwand, Betätigung von vorne. Best.-Nr. 9.300.000



TECEprofil-WC-Modul mit TECE-Spülkasten, Bauhöhe 820 mm, für den Einbau in eine TECEprofil-Vorwand, Betätigung von vorne und von oben. Best.-Nr. 9.300.001

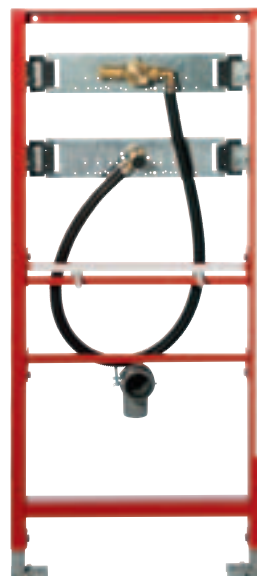

TECEprofil-Urinal-Modul mit TECE-Spülergehäuse Für den Einbau in eine TECEprofil-Vorwand, zur Aufnahme von manuellen und elektronischen Betätigungssystemen. Best.-Nr. 9.320.008



TECEbox- Nassbau-Spülkasten Bauhöhe 1060 mm, für den Einbau in eine gemauerte Vorwand vor einer Massivwand, Betätigung von vorne. Best.-Nr. 9.370.000

Das hat System – Spültechnik von TECE

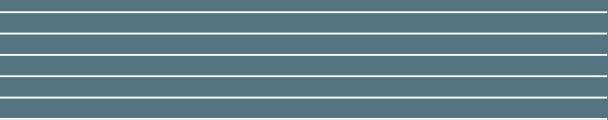

TECE-Spülkästen und -Betätigungsplatten sind untereinander immer kompatibel!

Die Auswahl der richtigen WC-Betätigung ist bei manchem Spülkastenhersteller gar nicht so einfach. Selbst wenn WC-Betätigung und Spülkasten vom gleichen Hersteller sind, heißt das noch lange nicht, dass sie auch zueinander passen. Anders bei TECE – hier ist die Auswahl der richtigen WC-Betätigung kein Problem.

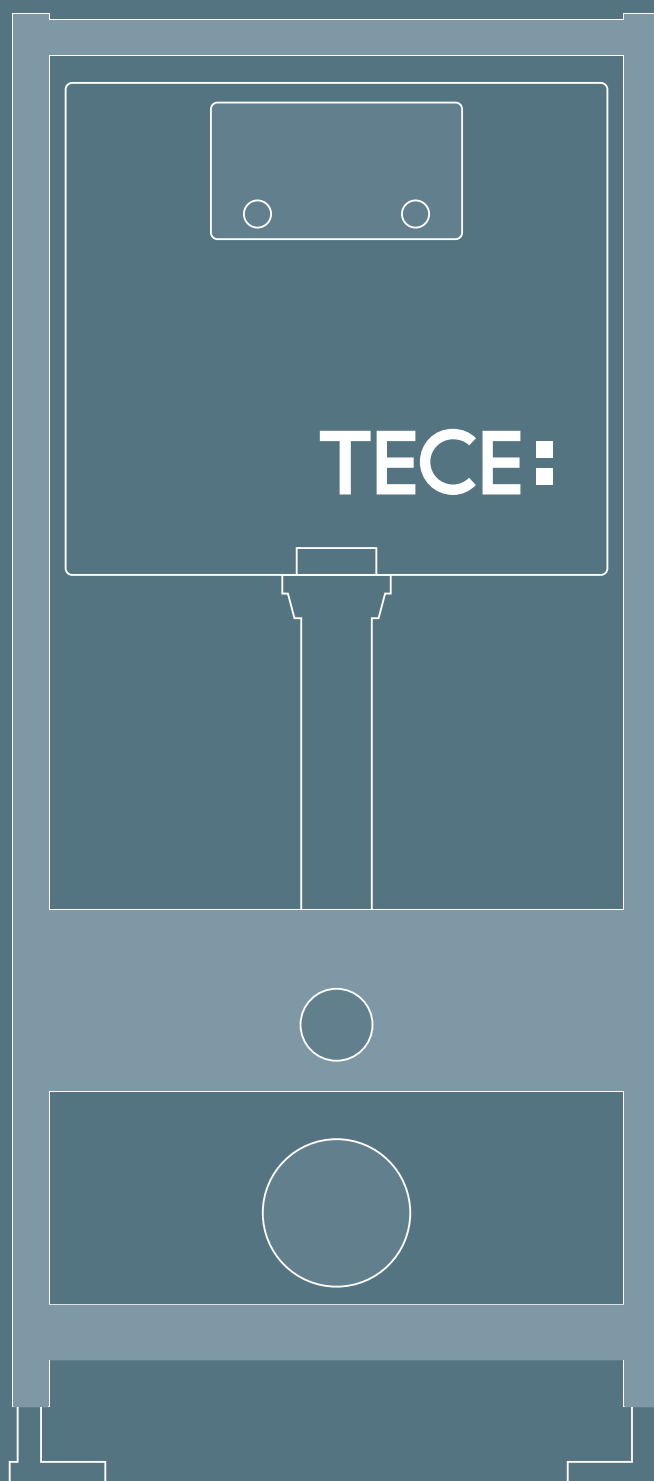

WC-Modul

Spültechnik mit System – made by TECE.

Alle WC-Betätigungen von TECE sind
auch für eine Bedienung von oben geeignet.

Internetkonfigurator für TECE-Betätigungsplatten

Besuchen Sie uns doch mal auf unserer Website unter www.tece.de. Dort können Sie mit unserem Konfigurator einfach und komfortabel die passende Betätigungsplatte für Ihr persönliches Bad aussuchen.

TECE GmbH

Hollefeldstraße 57
D-48282 Emsdetten
Tel. 0 25 72/9 28-0
Fax 0 25 72/9 28-124

info@tece.de

www.tece.de

TECE Österreich

Igelschwang 10
A-3313 Wallsee
Tel. +43 74 33/23 53
Fax +43 74 33/26 03

info@tece.at

www.tece.at



DS 030 002 04 a

TECE:

Intelligente Haustechnik